

Infravörös hőszugárzó 960W 120x80cm távirányítóval és Wi-Fi-vel

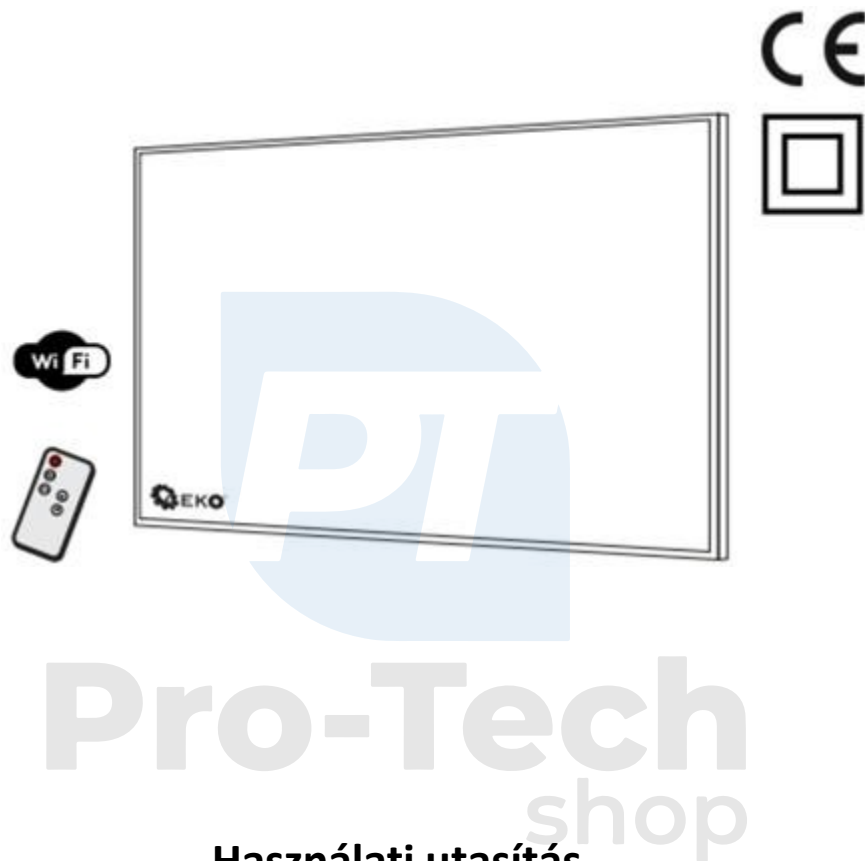

Használati utasítás Az eredeti utasítások fordítása

FIGYELEM!

Használat előtt olvassa el ezt a kézikönyvet, és őrizze meg a berendezés későbbi használatához.

BEVEZETÉS

Köszönjük, hogy megvásárolta a terméket Fűtőpanel IR, 960W, távirányítóval, Wi-Fi by GEKO és a belénk vetett bizalmukért. Ez a kézikönyv a berendezés üzemeltetésére és karbantartására vonatkozó biztonsági szabályokra és eljárásokra vonatkozó információkat tartalmaz. Kérjük, hogy a munka megkezdése előtt figyelmesen olvassa el a kezelési útmutatót. Őrizze meg ezt a kézikönyvet, hogy a későbbiekben hivatkozhatson a benne foglalt eljárásokra.

A gyártó nem vállal felelősséget a jelen használati utasítás és a biztonsági szabályok be nem tartásából eredő balesetekért vagy károkért.

A kiadványban szereplő valamennyi információ és műszaki adat a sajtó alá rendezéskor rendelkezésre álló legfrissebb információkon alapul. Fenntartjuk a jogot, hogy bármikor változtatásokat hajtsunk végre. értesítés és kötelezettség nélkül.

E kiadvány semmilyen része nem sokszorosítható írásos engedély nélkül. Ezt a kézikönyvet a berendezés szerves részének tekintendő, és továbbértékesítés esetén a berendezéssel együtt kell átadni.



Kérjük, olvassa el a kézikönyvben található információkat, és győződjön meg arról, hogy megértette azokat, mielőtt először beindítja a készüléket. Az elektromos berendezések használatakor mindig be kell tartani az alapvető biztonsági óvintézkedéseket a tűz, az áramütés és a személyi sérülés veszélyének csökkentése érdekében.

BIZTONSÁGGAL KAPCSOLATOS INFORMÁCIÓK

Biztonság a munkahelyen

- Ne használja ezt a fűtőberendezést fürdőkád, zuhanyzó vagy úszómedence közvetlen közelében.
- Ne használja ezt a fűtőtestet olyan kis helyiségekben, ahol olyan személyek tartózkodnak, akik csak felügyelet mellett hagyhatják el a helyiséget.
- A fűtőtestet helyiségekben történő használatra tervezték. Ne használja kültéren!
- Soha ne helyezze a fűtőberendezést olyan helyre, ahol az a fürdőkádba vagy más víztartályba eshet. Ne használja ezt a fűtőberendezést fürdőkád, zuhanyzó vagy úszómedence közvetlen közelében.
- Az esetleges tűz megelőzése érdekében semmiképpen se zárja el a levegő be- és kimeneti nyílásokat.
- A fűtőtest belsejében forró és íves, vagy szikrázó alkatrészek vannak. Ne használja olyan helyen, ahol benzint, festéket vagy gyúlékony folyadékokat használnak vagy tárolnak.
- A túlmelegedés elkerülése érdekében ne takarja le a fűtőpanelt.



FIGYELEM! Tilos a készüléket letakarni. Túlmelegedés és tűzveszély áll fenn.

Személyek biztonsága

- Ezt a berendezést nem olyan személyek (beleértve a gyermekeket is) általi használatra szánják, akik korlátozott fizikai, érzékszervi vagy orvosi képességekkel rendelkeznek, vagy nem rendelkeznek kellő tapasztalattal vagy ismeretekkel.
- A 3 év alatti gyermekek csak felnőttek állandó felügyelete mellett tartózkodhatnak a berendezés közelében.
- A 3 év alatti gyermekek csak akkor tarthatók távol a készüléktől, ha mindig felügyelet alatt vannak. A 3 évesnél idősebb, de 8 évesnél fiatalabb gyermekek csak akkor kapcsolhatják be és ki a készüléket, ha az a szokásos használati helyzetben van elhelyezve és felszerelve, és ha felügyeletet kaptak, vagy ha eligazították őket a készülék biztonságos használatában, és tisztában vannak a lehetséges veszélyekkel. Gyermekek 3 évnél idősebb, de 8 évnél fiatalabb személyek nem csatlakoztathatják, nem állíthatják be, nem tisztíthatják a berendezést, és nem végezhetnek karbantartást.
- Ezt a berendezést 8 év feletti gyermekek és korlátozott fizikai, érzékszervi vagy szellemi képességekkel, illetve tapasztalat és ismeretek hiányával rendelkező személyek is használhatják, feltéve, hogy felügyeletet kapnak, vagy utasítást kapnak a berendezés biztonságos használatára, és tisztában vannak a lehetséges veszélyekkel. A készüléket gyermekek nem használhatják játékokra. Gyermekek felügyelet nélkül nem tisztíthatják a berendezést, és nem végezhetnek felhasználói karbantartást.



FIGYELEM! A készülék egyes részei nagyon felforrósodhatnak és égési sérüléseket okozhatnak. Különösen óvatosnak kell lenni, ha gyermekek és érzékeny személyek tartózkodnak a készülék közelében.

- Ez a fűtőberendezés használat közben forró. Az égési sérülések elkerülése érdekében ne engedje, hogy a csupasz bőr forró felületekhez érjen. Az éghető anyagokat, például bútorokat, párnákat, ágyneműt, papírokat, ruhákat és függönyöket legalább 1 méterre kell elhelyezni a fűtőberendezés elejétől, és biztonságos távolságra az oldalától és hátuljától.

Elektromos biztonság

- Ne használja ezt a berendezést, amíg azt a használati utasításnak megfelelően biztonságosan nem rögzítették.
- Mielőtt a készüléket a hálózatra csatlakoztatja, ellenőrizze, hogy az otthonában uralkodó feszültség megegyezik-e a készülék tápcímkén feltüntetett feszültséggel.
- Ha a tápkábel megsérül, a veszély elkerülése érdekében a gyártónak, annak szervizképviselőjének vagy hasonlóan képzett személynek kell kicserélnie.
- Ne használja a fűtőberendezést sérült vezetékkel vagy dugóval, vagy ha a fűtőberendezés nem működik megfelelően, leesett, vagy bármilyen módon megsérült. Küldje vissza a fűtőberendezést ellenőrzés, elektromos vagy mechanikai beállítás vagy javítás céljából egy hivatalos szervizközpontba vagy a gyártóhoz.
- Az üvegtáblát nem szabad használni, ha az üvegfelület sérült.
- Ne vezesse a kábelt szőnyegek alatt. Ne takarja a kábelt takarókkal, szőnyegekkel vagy hasonlóval. Ne használja a fűtőberendezést meghibásodás után. Kapcsolja ki az áramot a

szelőtáblánál, és a további használat előtt vizsgálta meg a fűtőberendezést egy elismert villanyszerelővel.

– Ne használjon hosszabbítót, mert az túlmelegedhet és tüzet okozhat.



- Ne ossza meg az aljzatot más elektromos berendezésekkel. Túl nagy terhelés esetén fennáll a tűzveszély. A fűtőtestet nem szabad közvetlenül konnektor alá helyezni.
- Normális, ha a dugó érintésre meleg; azonban a konnektor és a dugó közötti laza illeszkedés túlmelegedést és deformálódást okozhat. A laza vagy elhasználódott dugó cseréjét kérje meg egy szakképzett villanyszerelőtől.

A fűtőberendezés használata és működtetése

- Ezt a fűtőberendezést csak a jelen kézikönyvben leírtak szerint használja. A gyártó által nem ajánlott bármilyen más használat tüzet, áramütést, személyi sérülést vagy vagyoni kár.
- Ha hosszabb ideig nem használja a fűtőberendezést, húzza ki a konnektorból.
- A készüléket kizárólag otthoni használatra szánják, és nem használható kereskedelmi célokra.
- A készülék mozgatasakor vagy tisztításakor mindig húzza ki a hálózati csatlakozót. Ha kihúzza a készüléket a hálózatról, először kapcsolja ki a gombbal, majd húzza ki a dugót. Ne húzza meg a tápkábelt.

BERENDEZÉSEK TELEPÍTÉSE

Fali szerelési útmutató

1. Mérje meg a fűtőtest hátoldalán lévő falra akasztható lyukak közötti távolságot. Jelöljön be ceruzával 4 helyet a falon a lyukak alatt. Javasoljuk, hogy használjon vízmértéket. Hagyjon 30 cm távolságot a fűtőtest szélei (oldala, teteje és alja) és a fal között.
2. Fúrja ki a lyukakat a szerelőkészletben található fúrószárral.
3. Helyezze be a készletben található műanyag dübeleket a lyukakba. Ha szükséges, kalapáccsal ütögesse meg őket.
4. Csavarja a készletben található csavarokat a műanyag tiplikbe. Ne húzza meg teljesen (hagyjon 4-5 mm játékeret).
5. Egy második személy segítségével emelje fel a fűtőtestet, és célozza meg a fűtőtest négy nagy rögzítőfuratát a falban lévő rögzítőcsavarokba.
6. Ellenőrizze, hogy a fűtőtest nem mozog-e. Ha igen, vegye le, és enyhén húzza meg azt a csavart, amelyre a fűtőtestet a leglazábban akasztották, majd akassza vissza a fűtőtestet.
7. Ügyeljen arra, hogy a fűtőtest alja és a padló közötti távolság ne legyen kevesebb, mint 20 cm, amikor a fűtőtestet felszerelik.

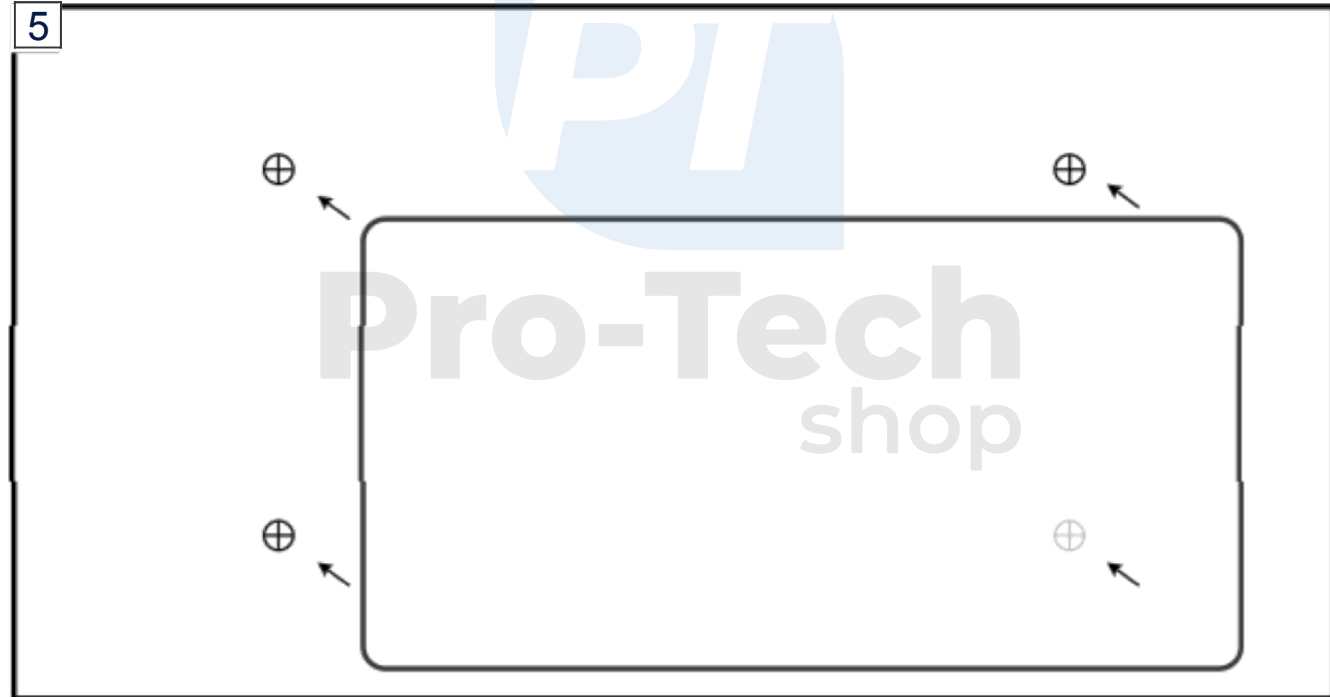
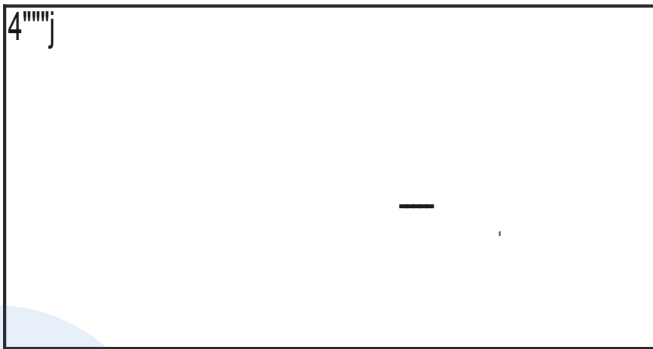
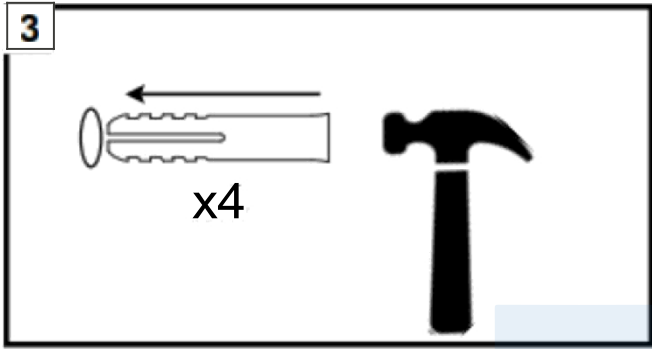
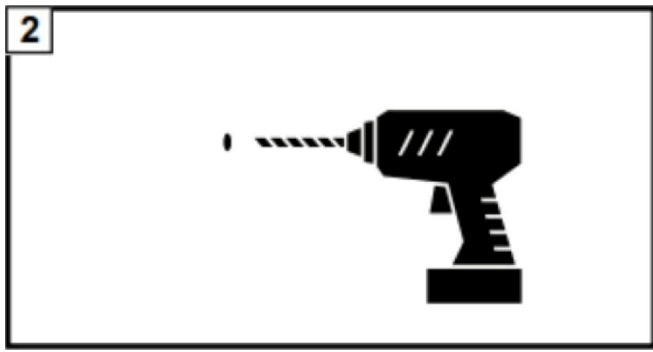
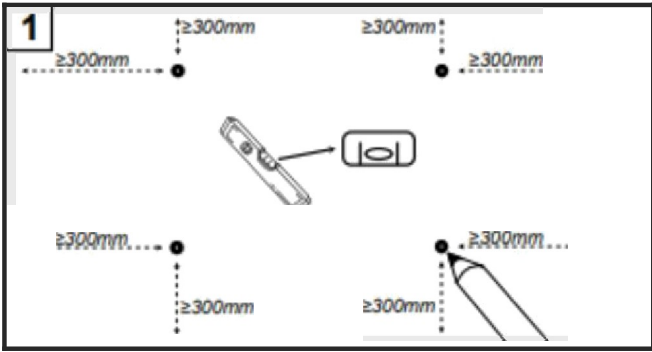

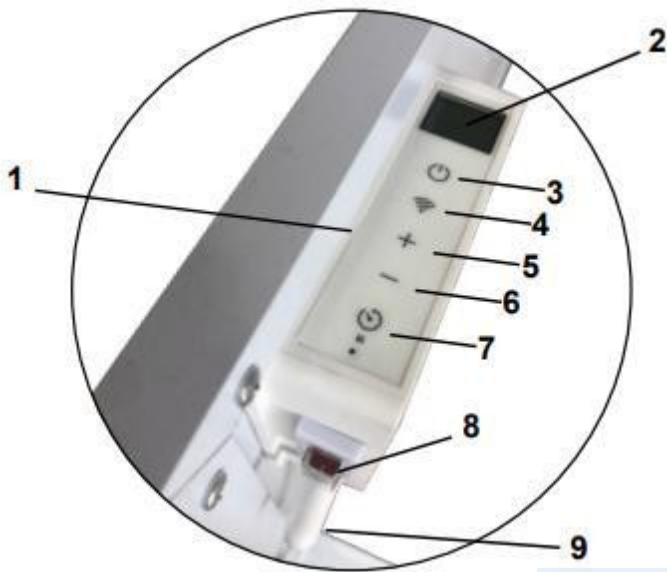

BERENDEZÉS ÜZEMELTETÉSE







1. Vezérlőpanel
2. Megjelenítés
3. ON/OFF kapcsoló
4. WiFi gomb
5. + gomb
6. Gomb -
7. Időzítő
8. ON/OFF kapcsoló
9. NTC hőmérséklet-érzékelő

Ellenőrizze, hogy a fűtőberendezés nem sérült-e meg. A fűtőberendezés be-/kikapcsolása

1. Kapcsolja be az oldalsó ON/OFF kapcsolót, és győződjön meg róla, hogy a készülék be van kapcsolva. A fűtőttest készenléti üzemmódba kerül, és a LED világitani fog.
2. Nyomja meg a  gombot, és a fűtőberendezés működésbe lép. A kijelzőn megjelenik a helyiség hőmérséklete.
3.  Agomb ismételt megnyomásával a készülék kikapcsol. A fűtőberendezés készenléti üzemmódba kerül. Állítsa az oldalsó kapcsolót OFF állásba; a LED kialszik. Húzza ki a dugót a konnektorból.

Vezérlés távirányítóval

1. Nyomja meg a távvezérlőn a  gombot a fűtőberendezés be- vagy kikapcsolásához.
2. Nyomja meg a  gombot a beállítási mód és az idő mód közötti váltáshoz.
3.   Agombok segítségével állítsa be a hőmérsékletet vagy programozza a fűtőberendezés be- és kikapcsolási idejét.

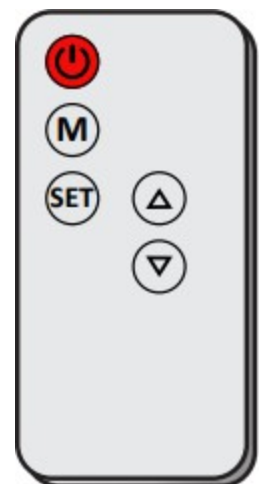

A készülék vezérlése WiFi-n keresztül

1. Keresse meg és töltsse le a "Tuya Smart" alkalmazást a telefonjával a Google Play vagy az App Store áruházban.

- Töltsse le és telepítse az alkalmazást.
- Nyissa meg az alkalmazást.

2. Fiók létrehozása: válassza ki az országot, adja meg az e-mail címét, majd nyomja meg az "Ellenőrző kód betöltése" gombot, hogy megkapja az ellenőrző kódot tartalmazó e-mailt.

3. A regisztrációkor megadott e-mail címre egy 6 számjegyű ellenőrző kódot fog kapni.

4. Az alkalmazásba való bejelentkezéshez adja meg az e-mailben kapott hitelesítési kódot. Ezután adja meg az alkalmazás jelszavát (az Ön preferenciái szerint), és erősítse meg a "Kész" gombbal.

5. Kapcsolja be a fűtőberendezést, és győződjön meg róla, hogy a WiFi hatótávolságán belül van. A jelzőfény gyorsan villogni fog. Ha a fény

nem villog gyorsan, nyomja meg a gombot 5 másodpercig, a készülék hangjelzést ad, majd lépjen be az alkalmazásba, és kattintson az "Add Device" (Eszköz hozzáadása) gombra.

6. Írja be a WiFi jelszavát, majd erősítse meg.

7. Várjon, amíg az alkalmazás csatlakozik a készülékhez.

PROBLÉMAMEGOLDÁS

Ha a fűtőberendezés nem működik, kövesse az alábbi utasításokat:

- Győződjön meg róla, hogy a biztosíték megfelelően működik.
- Győződjön meg arról, hogy a fűtőpanel csatlakoztatva van-e, és hogy a konnektor megfelelően működik-e.
- Ha az ON/OFF kapcsoló nem világít ON állásban, küldje a fűtőpanelt közvetlenül egy szervizközpontba javításra.

A javításokat csak hivatalos kereskedők vagy közvetlenül a gyártó végezheti el. A termék módosításának vagy saját javításának kísérlete a garancia érvényét veszti.

TISZTÍTÁS ÉS TÁROLÁS

A karbantartás előtt mindig válassza le a készüléket, és hagyja teljesen kihűlni. A készüléket kívülről nedves ruhával tisztítsa meg, majd száraz ruhával szárítsa meg. Soha ne merítse a készüléket vízbe, és ne hagyja, hogy víz csöpögjön bele. Soha ne használja a készüléket tisztításra.

Ne használjon olyan oldószereket, tisztítóporokat vagy cserepes szivacsokat, amelyek annyira károsítják a felületet, hogy az nem állítható vissza az eredeti állapotába.

Rövid távú tárolás esetén egyszerűen válassza le a fűtőberendezést az áramforrásról. Hosszú távú tároláshoz a fűtőtestet le lehet venni a falról, vagy valamilyen anyaggal le lehet takarni.

Műszaki adatok Bemeneti

feszültség 230 V AC

Frekvencia ~50 Hz

Névleges teljesítmény 960

W

Kézi vezérlés / távirányítás / WiFi (mobil alkalmazáson keresztül)

Hőmérséklet szabályozás 0 - 37°C

Szerelési mód falra szerelhető / szabadon álló (a fűtőtesthez

tartozó lábakat külön kell megvásárolni)

Fűtési típus Infravörös szénkristályos technológiával LCD

kijelzővel

II. védelmi osztály.

IP védelem IP44

Kábel hossza 1,5 m

Nettó súly 6,02 kg

Szélesség x magasság x mélység 1200 x 800 x 20 mm

KÖRNYEZETVÉDELEM



Tájékoztatás a felhasználók számára az elektromos és elektronikus berendezések ártalmatlanításáról (háztartások számára)

A termékeken vagy a hozzájuk tartozó dokumentációban feltüntetett szimbólum arról tájékoztatja Önt, hogy a sérült elektromos vagy elektronikus berendezéseket nem szabad a háztartási hulladékkal együtt ártalmatlanítani.

Ha a berendezést ártalmatlanítani, újrafelhasználni vagy alkatrészeit helyreállítani kell, a helyes eljárás az, hogy a berendezést egy erre szakosodott gyűjtőhelyre kell vinni, ahol azt ingyenesen átveszik. Helyes

a berendezések ártalmatlanítása lehetővé teszi, hogy értékes erőforrásokat takarítson meg, és elkerülje az egészségre és a környezetre gyakorolt negatív hatásokat, amelyeket a nem megfelelő hulladékkezelés veszélyeztethet. Helytelen

a hulladék ártalmatlanítása a vonatkozó helyi rendeletekben meghatározott szankciókkal jár.

Ha elektromos vagy elektronikus berendezéseket kell ártalmatlanítani, kérjük, további információkért forduljon a legközelebbi értékesítési ponthoz vagy szállítóhoz.

Az elektromos helyiségmelegítőkre vonatkozó információs követelmények

Paraméter	Megnevezés	Érték	Egység	Paraméter	Egység
HőkibocsátásA hőellátás módja csak abban az esetben, ha helyiségek elektromos helyiségmelegítői (egy opciót kell választani)					
Névleges hőteljesítményP nom0	,96 kW	a szolgáltatott hőmennyiség kézi szabályozása beépített termosztáttal	[nem]		
Minimális hőteljesítményP min0 beállítása (tájékoztató jellegű)	kW	A szolgáltatott hő a helyiségben vagy a külső hőmérséklet mérésével	kézi		
Maximális állandó	max,c	,96kW	A hőleadás elektronikus beállítása mérésel		
	[no]	hőteljesítmény helyiség- vagy kültéri hőmérséklet			
Villamosenergia-fogyasztás saját használatra					
		a ventilátor által beállított hőteljesítmény	[no]		
Névlegesen Hőteljesítmény	elmax	,000 kW	Hőteljesítmény/hőmérsékletbeállítás típusa helyiségben (egy opciót kell kiválasztani)		
a helyiség	Minimumel min0	,000 kW	egyfokozatú hőteljesítmény beállítás nélkül hőmérsékletének hőteljesítménye	[nem]	
Készenléti üzemmódban el SBO	,000	kW	legalább két kézi fokozat beállítás nélkül szobahőmérsékleten mechanikus hőmérséklet-szabályozás szobai termosztát elektronikus szobahőmérséklet-beállítás	[nem]	
		m] elektronikus szobahőmérséklet-beállítás napi sofőrrel	[nem]		
		elektronikus szobahőmérséklet-szabályozás heti sofőrrel	[igen]		
		Egyéb beállítási lehetőségek (több lehetőség is választható) szobahőmérséklet beállítása jelenlétérzékeléssel	[nin]		
		cs] szobahőmérséklet beállítása nyitott ablak érzékeléssel	[no]		
		távvezérléssel	[igen]		
		adaptív indítási beállítással	[no]		
		korlátozott munkaidővel	[igen]		
		sugárzó hőérzékelővel	[nem]		